

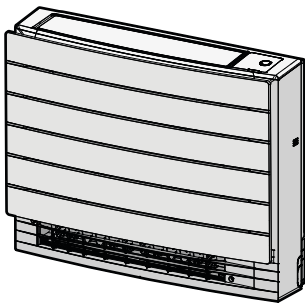

# Driftshåndbok

## Luftkondisjoneringsanlegg i delt system



CVXM20A3V1B  
FVXM25A3V1B  
FVXM35A3V1B  
FVXM50A3V1B

CVXM20A3V1B9  
FVXM25A3V1B9  
FVXM35A3V1B9  
FVXM50A3V1B9

FVXTM30A3V1B

## Innholdsfortegnelse

<b>1 Om dokumentasjonen</b>	<b>2</b>
1.1 Om dette dokumentet	2
<b>2 Sikkerhetsinstruksjoner for bruker</b>	<b>2</b>
2.1 Generelt	3
2.2 Instruksjoner for sikker drift	3
<b>3 Om systemet</b>	<b>5</b>
3.1 Innendørsenhet	5
3.1.1 Indikatorlampe for Daikin-øye	6
3.2 Om brukergrensesnittet	6
3.2.1 Komponenter: Trådløs fjernkontroll	6
<b>4 Før bruk</b>	<b>7</b>
4.1 Slå på strømmen	7
4.2 Sette i batteriene	7
4.3 Montere holderen til den trådløse fjernkontrollen	7
4.4 Slik stiller du klokken	7
4.5 Stille inn lysstyrken til innendørsanleggets skjerm	7
<b>5 Bruk</b>	<b>8</b>
5.1 Bruksområde	8
5.2 Driftsmodus og temperatursettning	8
5.2.1 Starte/stanse driftsmodusen og stille temperaturen	8
5.3 Luftstrømhastighet	8
5.3.1 Justere luftstrømhastigheten	9
5.4 Luftstrømretning	9
5.4.1 Justere den vertikale luftstrømretningen	9
5.4.2 Justere lamellene (vertikale blader)	9
5.5 Valg av luftutløp	9
5.5.1 Angi automatisk valg av luftutløp eller kun øverste luftutløp	10
5.6 Drift med gulvvarme	10
5.6.1 Starte/stanse drift med gulvvarme	10
5.7 Kraftig drift og drift med ekstra varme	10
5.7.1 Kraftig drift	10
5.7.2 Drift med ekstra varme	10
5.7.3 Starte/stanse kraftig drift og drift med ekstra varme	11
5.8 Økonomisk drift og Lyddempet drift for utendørsanlegg	11
5.8.1 Økonomisk drift	11
5.8.2 Lyddempet drift for utendørsanlegg	11
5.8.3 Starte/stanse Økonomisk drift og Lyddempet drift for utendørsanlegg	11
5.9 Drift med Flash Streamer (luftrensing)	11
5.9.1 Starte/stanse drift med Flash Streamer (luftrensing)	11
5.10 Drift med tidsbryter AV/PÅ	11
5.10.1 Innstilling med 24-timers tidsbryter AV/PÅ	12
5.10.2 Innstilling med 12-timers nedtelling for tidsbryter AV/PÅ	12
5.11 Drift med Uketidsbryter	13
5.11.1 Stille drift med Uketidsbryter	13
5.11.2 Kopiere reservasjoner	14
5.11.3 Bekrefte reservasjoner	14
5.11.4 Deaktivere og reaktivere drift med Uketidsbryter	14
5.11.5 Slette reservasjoner	14
5.12 Trådløs LAN-tilkobling	14
5.12.1 Forholdsregler ved bruk av trådløst LAN	14
5.12.2 Installere ONECTA-appen	15
5.12.3 Slik setter du opp trådløs tilkobling	15
<b>6 Energisparing og optimal bruk</b>	<b>16</b>
<b>7 Vedlikehold og service</b>	<b>16</b>
7.1 Oversikt: vedlikehold og service	16
7.2 Rengjøre innendørsanlegget og den trådløse fjernkontrollen	17
7.3 Rengjøre frontpanelet	17
7.4 Ta av filterne	18

7.5 Rengjøre luftfilteret	18
7.6 Rengjøre luftfjerningsfilteret	18
7.7 Skifte luftfjerningsfilteret	18
7.8 Sette på plass filterne	18
7.9 Sette tilbake frontpanelet	19

<b>8 Feilsøking</b>	<b>19</b>
<b>9 Kasting</b>	<b>19</b>

## 1 Om dokumentasjonen

### 1.1 Om dette dokumentet

Takk for at du kjøpte dette produktet. Vennligst:

- Oppbevar dokumentasjonen for fremtidige referanseformål.

#### Målgruppe

Sluttbrukere



#### INFORMASJON

Dette apparatet er ment brukt av en ekspert eller kvalifiserte brukere i butikker, i lettindustri og på gårder, eller for kommersielle formål og husholdningsbruk av ikke-profesjonelle.

#### Dokumentasjonssett

Dette dokumentet er en del av et dokumentasjonssett. Hele settet består av:

- **Generelle sikkerhetshensyn:**
  - Sikkerhetsinstruksjoner du må lese før bruk av systemet
  - Format: Papir (i esken med innendørsanlegg)
- **Driftshåndbok:**
  - Hurtigveiledning for grunnleggende bruk
  - Format: Papir (i esken med innendørsanlegg)
- **Brukerhåndbok:**
  - Detaljerte trinnvise instruksjoner og bakgrunnsinformasjon om grunnleggende og avansert bruk
  - Format: Digitale filer på <https://www.daikin.eu>. Bruk søkefunksjonen 🔍 for å finne din modell.

De nyeste versjonene av medfølgende dokumentasjon kan fås på det lokale nettstedet for Daikin eller hos montøren.

Skann QR-koden nedenfor hvis du vil se hele dokumentasjonssettet og mer informasjon om produktet på nettstedet til Daikin.



Den originale dokumentasjonen er skrevet på engelsk. Alle andre språk er oversettelser.

## 2 Sikkerhetsinstruksjoner for bruker

Følg alltid sikkerhetsinstruksjonene og forskriftene nedenfor.

### 2.1 Generelt



#### ADVARSEL

Kontakt montøren hvis du er **USIKKER** på hvordan du betjener anlegget.



#### ADVARSEL

Apparatet kan betjenes av barn fra de er 8 år, og av personer med svekkede fysiske, sensoriske eller mentale evner, eller med manglende erfaring og kunnskap, dersom de er under tilsyn eller har fått opplæring i hvordan apparatet brukes på en trygg måte og de forstår hvilke farer dette medfører.

Barn **SKAL IKKE** leke med anlegget.

Rengjøring og vedlikehold utført av bruker **SKAL IKKE** gjøres av barn uten tilsyn.



#### ADVARSEL

Forhindre elektrisk støt eller brann:

- **IKKE** spyl anlegget.
- **IKKE** betjen anlegget med våte hender.
- **IKKE** plasser gjenstander med vann oppå anlegget.



#### FORSIKTIG

- **IKKE** plasser gjenstander eller utstyr oppå anlegget.
- **IKKE** sitt, klatre eller stå oppå anlegget.

- Anlegg er merket med følgende symbol:



Det betyr at elektriske og elektroniske produkter **IKKE** skal blandes med usortert husholdningsavfall. **IKKE** forsøk å demontere systemet på egen hånd. Demontering av systemet, behandling av kjølemediet, av oljen og eventuelle andre deler **MÅ** tas hånd om av en autorisert montør i samsvar med gjeldende lovgivning.

Anleggene **MÅ** håndteres ved et spesialanlegg for gjenbruk, resirkulering og gjenvinning. Når du sørger for at dette produktet avfallshåndteres på riktig måte, bidrar du til å avverge potensielle negative konsekvenser for miljø og menneskelig helse. Kontakt montøren eller lokale myndigheter hvis du vil ha mer informasjon.

- Batterier er merket med følgende symbol:



Det betyr at batteriene **IKKE** skal blandes med usortert husholdningsavfall. Hvis et kjemikalie-symbol er oppført under symbolet, betyr det at batteriet inneholder et tungmetall over en viss konsentrasjon.

Mulige kjemiske symboler er følgende: Pb: bly (>0,004%).

Tomme batterier **MÅ** håndteres ved et spesialanlegg for gjenbruk. Når du sørger for at brukte batterier håndteres på riktig måte, bidrar du til å avverge potensielle negative konsekvenser for miljø og menneskelig helse.

### 2.2 Instruksjoner for sikker drift



A2L

#### ADVARSEL: SVAKT ANTENNELIG MATERIALE

Kjølemediet i dette anlegget er svakt antennelig.



#### FORSIKTIG

Innendørsanlegget har radioutstyr, og minsteavstanden mellom stråledelen på utstyret og brukeren er 30 cm.

Kun for CVXM-A9 og FVXM-A9:



#### FORSIKTIG

Dette anlegget er utstyrt med elektrisk styrte sikkerhetsanordninger, som lekkasjevarsler for kjølemedium. For at disse skal fungere ordentlig må anlegget være strømsatt til enhver tid etter installering, med unntak av i korte serviceperioder.



#### FORSIKTIG

**IKKE** stikk fingre, pinner eller andre gjenstander inn i luftinntaket eller -utløpet. Når viften roterer ved høy hastighet, vil den forårsake skade.



#### ADVARSEL

- Du må **IKKE** selv endre, demontere, fjerne, installere på nytt eller reparere anlegget ettersom feilaktig demontering eller installering kan medføre elektrisk støt eller brann. Kontakt forhandleren.

## 2 Sikkerhetsinstruksjoner for bruker

- Påse at det ikke finnes åpen ild dersom kjølemediet skulle lekke ved et uhell. Selve kjølemediet er helt trygt, det er ikke giftig og det er kun svakt antenkelig, men det danner giftig gass når det ved et uhell lekker ut i et rom der det finnes brennbar luft fra vifteovner, gasskomfyrer osv. Kvalifisert servicepersonell skal alltid bekrefte at delen der lekkasjen oppstod, er reparert eller rettet på før driften gjenopptas.

### FORSIKTIG

- Bruk ALLTID brukergrensesnittet (f.eks. trådløs fjernkontroll) til å justere klaffens vinkel. Hvis klaffen beveger seg og du beveger den for hånd, vil mekanismen gå i stykker.
- Vær forsiktig når du justerer lamellene. Innenfor luftutløpet roterer ev vifte i høy hastighet.

### FORSIKTIG

Utsett ALDRI små barn, planter eller dyr direkte for luftstrømmen.

### ADVARSEL

IKKE plasser gjenstander under innendørs- og/eller utendørsenheten fordi de kan bli våte. Ellers kan kondens på hovedenheten eller kjølemiddelrørene, smuss i luftfilteret eller tilstoppet drenering føre til drypping, og gjenstander under enheten kan bli tilsmusset eller skadd.

### ADVARSEL

IKKE plasser brennbare sprayflasker nær luftkondisjoneringsanlegget, og IKKE bruk spray nær anlegget. Ellers kan det føre til brann.

### FORSIKTIG

IKKE la anlegget være i gang hvis du bruker insektmiddel av forstøvningstype i rommet. Kjemikalier kan samles i anlegget og medføre helsefare for personer med kjemikalieallergi.

### ADVARSEL

- Kjølemediet i anlegget er svakt antenkelig, men det lekker normalt IKKE. Hvis det lekker kjølemedium ut i rommet som kommer i kontakt med flammen fra en brenner, et varmeapparat eller en gasskomfyr, kan det føre til at det dannes skadelig gass.
- Slå AV alle lettantenkelige varmeapparater, luft ut rommet, og ta kontakt med forhandleren der du kjøpte anlegget.
- Anlegget må IKKE brukes før servicepersonell kan bekrefte at delen der kjølemedielekkasjen oppstod, er reparert.

### ADVARSEL

- Deler fra kjølemediesyklusen må IKKE perforeres eller brennes.
- Bruk IKKE andre vaskemidler eller midler som fremskynder avisingen enn dem som anbefales av produsenten.
- Vær oppmerksom på at kjølemediet i systemet er uten lukt.

### ADVARSEL

Anlegget skal plasseres i et rom uten fungerende antenningsskilder (for eksempel åpen flamme eller gassapparat eller elektrisk varmeapparat i drift).

### FARE: FARE FOR DØDELIG ELEKTROSJOKK

Sørg for å STANSE all drift og strømtilførsel når du skal rengjøre luftkondisjoneringsanlegget eller luftfilteret. Ellers kan det forårsake elektrisk støt eller personskade. Dersom anlegget er utstyrt med lekkasjedetektor for kjølemedium, må strømtilførselen slås PÅ igjen med bryteren umiddelbart etter rengjøring for å opprette detekteringsfunksjonaliteten.

**⚠ ADVARSEL**

Forhindre elektrisk støt eller brann:

- IKKE spyl anlegget.
- IKKE betjen anlegget med våte hender.
- IKKE plasser gjenstander med vann oppå anlegget.

**⚠ FORSIKTIG**

Kontroller at anleggets stativ og koblinger ikke er skadet etter lengre tids bruk. Hvis disse er skadet, kan anlegget velte og forårsake personskade.

**⚠ ADVARSEL**

Feil vaskemiddel eller rengjøring kan skade komponenter av plast eller forårsake vannlekkasje. Søl med vaskemiddel på elektriske komponenter, som motorer, kan forårsake feil, røyk eller antenning.

**⚡ FARE: FARE FOR DØDELIG ELEKTROSJOKK**

Før rengjøring må anlegget stanses, slå AV bryteren eller trekk ut strømledningen. Ellers kan det forårsake elektrisk støt eller personskade. Dersom anlegget er utstyrt med lekkasjedetektor for kjølemedium, må strømtilførselen slås PÅ igjen med bryteren umiddelbart etter rengjøring for å opprette detekteringsfunksjonaliteten.

**⚠ ADVARSEL**

Innendørsanlegget må IKKE bli vått.  
**Mulige konsekvens:** Elektrisk støt eller brann.

**⚠ FORSIKTIG**

Vær forsiktig når du åpner og håndterer frontpanelet. Skarpe kanter på frontpanelet kan forårsake personskade.

**⚠ ADVARSEL**

**Stans all drift og slå AV strømmen hvis det skjer noe uvanlig (brent lukt, osv.).**

Hvis anlegget fortsetter å kjøre under slike forhold, kan dette føre til at anlegget ødelegges, eller at det oppstår elektrisk støt eller brann. Kontakt forhandleren.

**⚠ ADVARSEL**

Dersom anlegget er utstyrt med lekkasjedetektor for kjølemedium, må strømtilførselen kun slås av med PÅ/AV-knappen på brukergrensesnittet.

### 3 Om systemet

**⚠ A2L ADVARSEL: SVAKT ANTENNELIG MATERIALE**  
Kjølemediet i dette anlegget er svakt antennelig.

**⚠ FORSIKTIG**

Innendørsanlegget har radioutstyr, og minsteavstanden mellom stråledelen på utstyret og brukeren er 30 cm.

Kun for CVXM-A9 og FVXM-A9:

**⚠ FORSIKTIG**

Dette anlegget er utstyrt med elektrisk styrte sikkerhetsanordninger, som lekkasjevarsler for kjølemedium. For at disse skal fungere ordentlig må anlegget være strømsatt til enhver tid etter installering, med unntak av i korte serviceperioder.

**ⓘ MERKNAD**

Bruk IKKE systemet til andre formål. Anlegget må IKKE brukes til kjøling av presisjonsinstrumenter, matvarer, planter, dyr eller kunstverk for å unngå at kvaliteten svekkes.

#### 3.1 Innendørsenhet

**⚠ FORSIKTIG**

IKKE stikk fingre, pinner eller andre gjenstander inn i luftinntaket eller -utløpet. Når viften roterer ved høy hastighet, vil den forårsake skade.

**ⓘ INFORMASJON**

Nivået på lydtrykk er lavere enn 70 dBA.

## 3 Om systemet



### ADVARSEL

- Du må IKKE selv endre, demontere, fjerne, installere på nytt eller reparere anlegget ettersom feilaktig demontering eller installering kan medføre elektrisk støt eller brann. Kontakt forhandleren.
- Påse at det ikke finnes åpen ild dersom kjølemediet skulle lekke ved et uhell. Selve kjølemediet er helt trygt, det er ikke giftig og det er kun svakt antennelig, men det danner giftig gass når det ved et uhell lekker ut i et rom der det finnes brennbar luft fra vifteovner, gasskomfyrer osv. Kvalifisert servicepersonell skal alltid bekrefte at delen der lekkasjen oppstod, er reparert eller rettet på før driften gjenopptas.

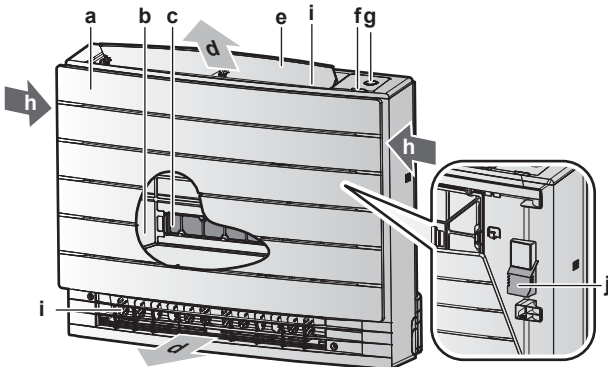

- a Frontpanel
- b Luftfilter
- c 2× luftfjerningsfilter
- d Luftutløp
- e Klaff (horisontalt blad)
- f Infrarød signalmottaker for den trådløse fjernkontrollen
- g ON/OFF-knapp, Daikin-øye og tidsbryterlampe
- h Luftinntak
- i Lameller (vertikale blader)
- j Romtemperaturføler

### PÅ/AV-knapp

Hvis brukergrensesnitt (f.eks. trådløs fjernkontroll) mangler, kan du bruke PÅ/AV-knappen på innendørsanlegget til å starte/stanse bruken. Følgende innstillinger brukes dersom anlegget startes med denne knappen:

- Driftsmodus = Automatisk
- Temperaturinnstilling = 25°C
- Luftstrømhastighet = Automatisk

### 3.1.1 Indikatorlampe for Daikin-øye

Fargen på Daikin-øyet endres etter valgt drift.

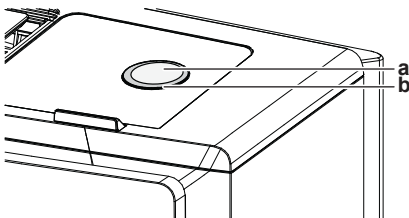

- a ON/OFF-knapp
- b Daikin-øye

Drift	Fargen på Daikin-øye
Automatisk	Rød/blå
Tørrking	Grønn
Kjøling	Blå
Oppvarming	Rød
Kun vifte	Hvit
Drift med tidsbryter	Oransje <sup>(a)</sup>

<sup>(a)</sup> Når drift med Tidsbryter PÅ/AV eller Uketidsbryter er angitt, endres Daikin-øyet med jevne mellomrom til oransje. Når den har lyst oransje i ca. 10 sekunder, går den tilbake til fargen for driftsmodusen i ca. 3 minutter. **Eksempel:** Når tidsbryteren er angitt under kjøledrift, vil Daikin-øyet med jevne mellomrom lyse oransje i 10 sekunder, og deretter gå tilbake til å lyse blått i 3 minutter.

## 3.2 Om brukergrensesnittet

### Trådløs fjernkontroll



#### INFORMASJON

Innendørsanlegget leveres med den trådløse fjernkontrollen som brukergrensesnitt. Denne håndboken beskriver kun drift med dette brukergrensesnittet. Se i driftshåndboken for det tilkoblede brukergrensesnittet hvis annet brukergrensesnitt brukes.

- **Direkte sollys.** Den trådløse fjernkontrollen må IKKE utsettes for direkte sollys.
- **Støv.** Støv på signalsenderen eller -mottakeren vil redusere følsomheten. Tørk av støv med en myk klut.
- **Lysstoffrør.** Signalkommunikasjonen kan bli forstyrret hvis det er en lysstoffrør i rommet. Kontakt i så fall installatøren.
- **Annet utstyr.** Hvis signalene fra den trådløse fjernkontrollen påvirker annet utstyr, må du flytte det andre utstyret eller kontakte montøren.
- **Gardiner.** Pass på at gardiner eller andre gjenstander IKKE blokkerer signalet mellom anlegget og den trådløse fjernkontrollen.



#### MERKNAD

- Den trådløse fjernkontrollen må IKKE mistes i gulvet.
- Den trådløse fjernkontrollen må IKKE bli våt.

### 3.2.1 Komponenter: Trådløs fjernkontroll

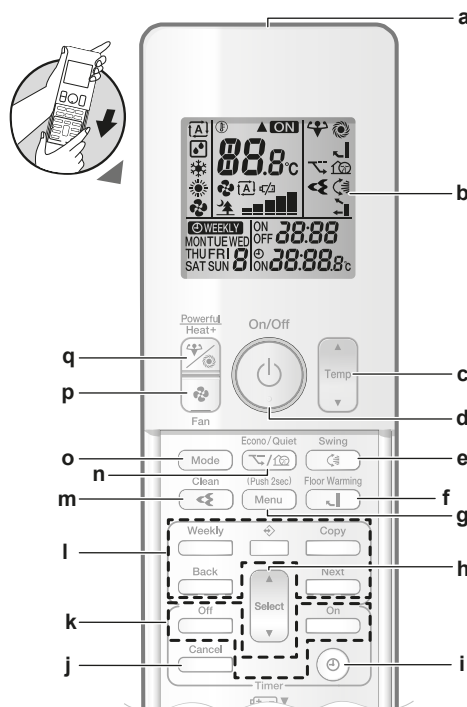

- a Signalsender
- b LCD-skjerm
- c Temperaturjusteringsknapp
- d PÅ/AV-knapp
- e Knapp for vertikal dreining

- f Knapp for gulvvarme
- g Meny-knapp
- h Velgerknapp
- i Klokkeinnstilling-knapp
- j Avbryt-knapp
- k Knapper for drift med tidsbryter AV/PÅ
- l Knapper for drift med uketidsbryter
- m Knapp for drift med Flash Streamer (luftrensing)
- n Knapp for økonomisk drift og lyddempet drift for utendørsanlegg
- o Modus-knapp
- p Vifte-knapp
- q Knapp for kraftig drift og drift med ekstra varme

## 4 Før bruk

### 4.1 Slå på strømmen

- 1 Slå på bryteren.

### 4.2 Sette i batteriene

Batteriene varer i ca. 1 år.

- 1 Ta av frontdekslet.
- 2 Sett i begge batteriene.
- 3 Sett tilbake frontdekslet.

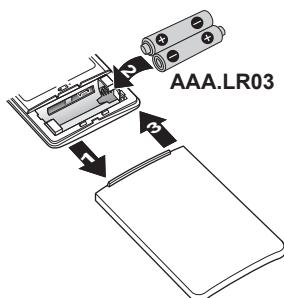

### **i** INFORMASJON

- Svakt batteri vises med på skjermen.
- Bytt ALLTID begge batteriene samtidig.

### 4.3 Montere holderen til den trådløse fjernkontrollen

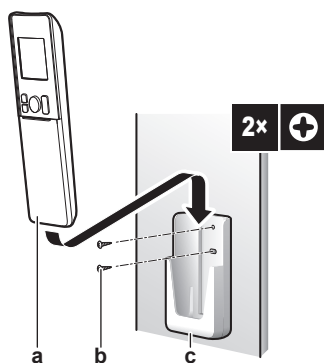

- a Trådløs fjernkontroll
- b Skruer (kjøpes lokalt)
- c Holder til trådløs fjernkontroll

- 1 Velg et sted der signalet kan nå anlegget.
- 2 Fest holderen (tilleggsutstyr) til veggen eller tilsvarende sted med 2 M3×20L-skruer (kjøpes lokalt).
- 3 Sett den trådløse fjernkontrollen i holderen.

### 4.4 Slik stiller du klokken

**Merknad:** Hvis klokken IKKE er stilt, vil MON, ☉ og 0:00 blinke.

- 1 Trykk på ☉.

**Resultat:** MON og ☉ blinker

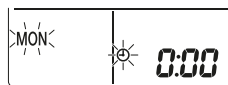

- 2 Trykk på eller for å stille aktuell ukedag.

- 3 Trykk på ☉.

**Resultat:** ☉ blinker.

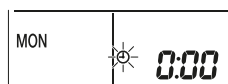

- 4 Trykk på eller for å stille riktig klokkeslett.

**Merknad:** Hvis du holder nede eller , økes eller reduseres tidsinnstillingen raskt.

- 5 Trykk på ☉.

**Resultat:** Innstillingen er fullført. • blinker.

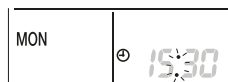

### 4.5 Stille inn lysstyrken til innendørsanleggets skjerm

- 1 På startskjermbildet trykker du på i minst 2 sekunder.

**Resultat:** Valgmenynummeret *!* vises på skjermen. *!* blinker.

- 2 Trykk på for å åpne innstillingen.

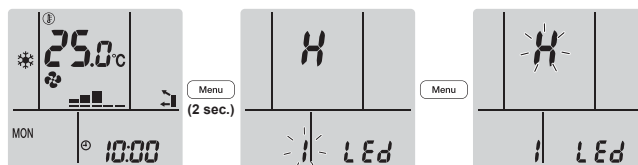

- 3 Trykk på eller for å endre innstillingen i følgende rekkefølge:



Blinker	Lysstyrke
H	Høy
L	Lav
of	Er slukket

- 4 Trykk på for å bekrefte valgt innstilling.

**Resultat:** Lysstyrkeinnstillingen er endret.

**Merknad:** Skjermbildet går automatisk tilbake til standardskjermbildet etter 60 sekunder. Trykk to ganger på for å gå raskere tilbake til standardskjermbildet.

## 5 Bruk



### INFORMASJON

Innendørsanlegget leveres med den trådløse fjernkontrollen som brukergrensesnitt. Denne håndboken beskriver kun drift med dette brukergrensesnittet. Se i driftshåndboken for det tilkoblede brukergrensesnittet hvis annet brukergrensesnitt brukes.

### 5.1 Bruksområde

Bruk systemet innenfor følgende temperatur- og fuktighetsområder for å få en sikker og effektiv drift av anlegget.

CVXM, FVXM		
	Kjøling og tørking <sup>(a)(b)</sup>	Oppvarming <sup>(a)</sup>
Innendørstemperatur	18~32°C DB 14~23°C WB	10~30°C DB
Luftfuktighet inne	≤80% <sup>(b)</sup>	—

<sup>(a)</sup> En sikkerhetsanordning kan stanse driften av systemet hvis anlegget kjøres utenfor driftsområdet.

<sup>(b)</sup> Kondens og vann som drypper kan forekomme hvis anlegget kjøres utenfor driftsområdet.

FVXTM		
	Kjøling og tørking <sup>(a)(b)</sup>	Oppvarming <sup>(a)</sup>
Innendørstemperatur	18~32°C DB 14~23°C WB	10~30°C DB
Luftfuktighet inne	≤80% <sup>(b)</sup>	—

<sup>(a)</sup> En sikkerhetsanordning kan stanse driften av systemet hvis anlegget kjøres utenfor driftsområdet.

<sup>(b)</sup> Kondens og vann som drypper kan forekomme hvis anlegget kjøres utenfor driftsområdet.

### 5.2 Driftsmodus og temperatursettpunkt

**Når.** Juster systemets driftsmodus og still temperaturen når du skal:

- Varme opp eller kjøle ned rommet
- Blåse luft i rommet uten oppvarming eller kjøling
- Redusere luftfuktigheten i rommet

**Hva.** Systemet fungerer forskjellig, avhengig av brukerens valg.

Innstilling	Beskrivelse
Automatisk	Systemet kjøler ned eller varmer opp rommet til innstilt temperatur. Det veksler automatisk mellom kjøling og oppvarming ved behov.
Tørking	Systemet reduserer luftfuktigheten i rommet.
Oppvarming	Systemet varmer opp rommet til innstilt temperatur.
Kjøling	Systemet kjøler rommet til innstilt temperatur.
Vifte	Systemet styrer bare luftstrømmen (luft hastighet og -retning). Systemet regulerer IKKE temperaturen.

**Ytterligere informasjon:**

- **Utendørstemperatur.** Systemets kjøle- eller oppvarmingseffekt reduseres når utendørstemperaturen er for høy eller for lav.

- **Avisingsdrift.** Ved oppvarming kan det forekomme rim på utendørsanlegget slik at varmekapasiteten reduseres. I så fall går systemet over til drift med avising for å fjerne rimet. Under drift med avising kommer det IKKE varmluft fra innendørsanlegget.

#### 5.2.1 Starte/stanse driftsmodusen og stille temperaturen

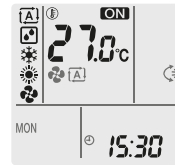

**ON**: Anlegg i drift

: Driftsmodus = Automatisk

: Driftsmodus = Tørking

: Driftsmodus = Kjøling

: Driftsmodus = Oppvarming

: Driftsmodus = Kun vifte

**88.8**°C: Viser innstilt temperatur.

- 1 Trykk én eller flere ganger på for å velge driftsmodus.

**Resultat:** Modus stilles i følgende rekkefølge:



- 2 Trykk på for å starte driften.

**Resultat:** **ON** vises på skjermen. Indikatorlampen for Daikin-øyet skifter farge etter driften. Se "3.1.1 Indikatorlampe for Daikin-øye" [p 6].

- 3 Trykk én eller flere ganger på eller for å senke eller øke temperaturen.

Drift med kjøling	Drift med oppvarming	Automatisk drift	Drift med Tørke- eller Kun vifte-modus
18~32°C	10~30°C	18~30°C	—

**Merknad:** Du kan ikke justere temperaturen hvis du bruker **tørke-** eller **kun vifte-**modus.

- 4 Trykk på for å stanse driften.

**Resultat:** **ON** forsvinner fra skjermen. Indikatorlampen for Daikin-øyet slukkes.

### 5.3 Luftstrømhastighet

- 1 Trykk på for å velge:

	5 nivåer for luftstrømhastighet, fra "≡" til "█"
	Drift med automatisk luftstrømhastighet
	Lyddempet drift av innendørsanlegg. Når luftstrømhastigheten er innstilt på "█", reduseres støyen fra anlegget.



### **i** INFORMASJON

- Hvis anlegget når innstillingsverdien for temperatur i modus for kjøling eller automatisk modus, stanser viften
- Hvis anlegget når innstillingsverdien for temperatur i modus for oppvarming, vil viften kjøre sykluser med lav viftehastighet.
- Du kan IKKE justere luftstrømhastigheten hvis du bruker driftsmodusen Tørking.
- Luftstrømhastighet ved drift med automatisk luftstrømhastighet er angitt ut fra romtemperaturen. I noen tilfeller kan den være lavere enn ved lyddempet drift av innendørsanlegg, og hvis luftstrømhastigheten endres til lyddempet drift av innendørsanlegg på dette tidspunktet, kan driftsstøyen øke.

#### 5.3.1 Justere luftstrømhastigheten



- 1 Trykk på  for å endre luftstrømninstillingen slik:



## 5.4 Luftstrømretning

**Når.** Justerer luftstrømretningen etter ønske.

**Hva.** Systemet retter inn luftstrømmen forskjellig, avhengig av brukerens valg.

Innstilling	Skjerm	Luftstrømretning
Automatisk vertikal bevegelse		Bevegelig eller fast posisjon for de horisontale bladene (klaffene).
Horisontal luftstrøm		Posisjonen til de vertikale bladene (lamellene) stilles manuelt.

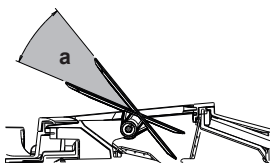

a Bevegelig område for klaffene

### **!** FORSIKTIG

- Bruk ALLTID brukergrensesnittet (f.eks. trådløs fjernkontroll) til å justere klaffens vinkel. Hvis klaffen beveger seg og du beveger den for hånd, vil mekanismen gå i stykker.
- Vær forsiktig når du justerer lamellene. Innenfor luftutløpet roterer ev vifte i høy hastighet.

### **i** INFORMASJON

I automatisk vertikal bevegelse vil klaffene stoppe i en oppovervendt posisjon hvis luftstrømhastigheten blir svak.

#### 5.4.1 Justere den vertikale luftstrømretningen

- 1 Trykk på .

**Resultat:** Displayet viser . Klaffene (horisontale blader) begynner å svinge.

- 2 Trykk på  når klaffene står i ønsket posisjon for å bruke fast stilling.

**Resultat:**  forsvinner fra skjermen. Klaffene slutter å bevege seg.

#### 5.4.2 Justere lamellene (vertikale blader)

- 1 Juster de horisontale bladene med brukergrensesnittet (f.eks. trådløs fjernkontroll), slik at du enkelt får tilgang til knottene på de vertikale bladene.
- 2 Ta tak i knottene og beveg dem litt oppover.
- 3 Juster venstre eller høyre til ønsket posisjon mens du holder fast i knottene.

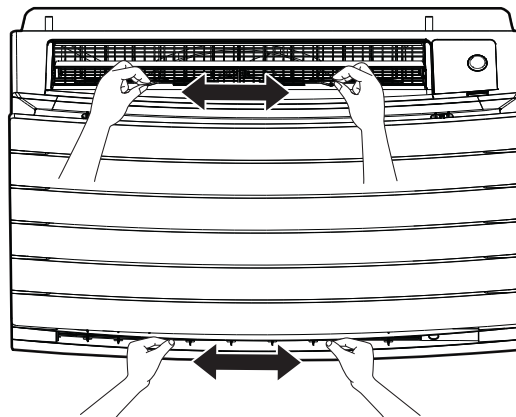





### **i** INFORMASJON

Når enheten er installert i hjørnet av et rom, bør retningen på lamellene vende bort fra vegg. Effekten synker dersom en vegg stenger for luften.

## 5.5 Valg av luftutløp

Bruk denne funksjonen for å la anlegget automatisk bestemme hvilket luftutløp som skal brukes, eller angi kun det øverste luftutløpet. Standard innstilling er automatisk valg av luftutløp.

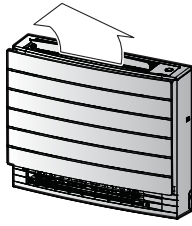
Innstilling	Skjerm	Luftstrømretning
Automatisk valg av luftutløp		Anlegget bestemmer automatisk hvilket luftutløp som er best, avhengig av driftsmodus eller romforhold.
Kun øverste luftutløp		Luftstrømmen angis til det øverste luftutløpet, uavhengig av driftsmodus eller romforhold.

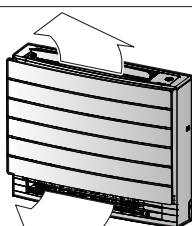
Innstilling	Driftsmodus	Situasjon	Valg av luftutløp
	Tørking	Alle situasjoner	
	Kjøling	Når romtemperaturen oppnår innstillingsverdien, eller den totale driftstiden ved høy luftfuktighet utgjør 1 time. Når innstillingsverdien for temperatur ennå IKKE er oppnådd, eller den totale driftstiden ved høy luftfuktighet utgjør mindre enn 1 time.	
	Oppvarming, kun vifte	Alle situasjoner	

## 5 Bruk

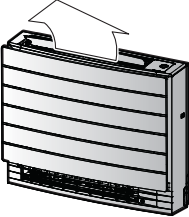
Innstilling	Driftsmodus	Situasjon	Valg av luftutløp
	Tørring, kjøling, oppvarming, kun vifte	Alle situasjoner	

### INFORMASJON

- Under tørring kommer luftstrømmen kun fra det øverste luftutløpet. Se "5.2 Driftsmodus og temperatursettpunkt" [ 8] for innstilling.
- Under gulvvarme kommer luftstrømmen kun fra det nederste luftutløpet. Se "5.6 Drift med gulvvarme" [ 10] for innstilling. Gulvvarme kan kun angis med innstillingen automatisk valg av luftutløp.
- Hvis du endrer innstillingen fra automatisk valg av luftutløp til kun øverste luftutløp under oppvarming, stanses oppvarmingen midlertidig for å beskytte anlegget.
- Kapasiteten til kjøling/oppvarming er lavere når kun øverste luftutløp er innstilt.
- Det kan høres en lyd når spjeldet beveger seg når valg av luftutløp endres.

### 5.5.1 Angi automatisk valg av luftutløp eller kun øverste luftutløp

**Forutsetning:** Standard innstilling er automatisk valg av luftutløp.

- På startskjerm bildet trykker du på  i minst 2 sekunder.

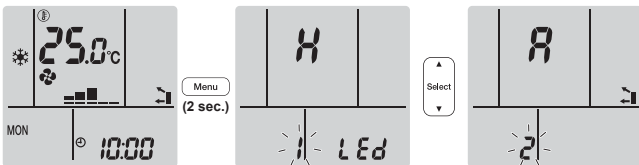

**Resultat:** Valgmenyen vises. Menynummeret blinker.

- Trykk på  eller  for å velge menynummer 2.



- Trykk på  for å åpne innstillingen.

**Resultat:** R blinker.

- Trykk på  eller  for å endre innstillingen. "R" = automatisk valg av luftutløp eller "H" = kun øverste luftutløp.

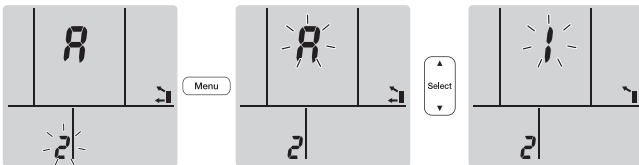

- Trykk på  for å bekrefte valgt innstilling.

**Resultat:** Innstillingen endres.

**Merknad:** Skjerm bildet går automatisk tilbake til standardskjerm bildet etter 1 minutt. Trykk to ganger på  for å gå raskere tilbake til standardskjerm bildet.

## 5.6 Drift med gulvvarme

Denne driften kan effektivt varme opp store gulvflater ved å lukke det øverste luftutløpet og øke luftstrømhastigheten slik at den rekker langt utover til gulv langt borte.

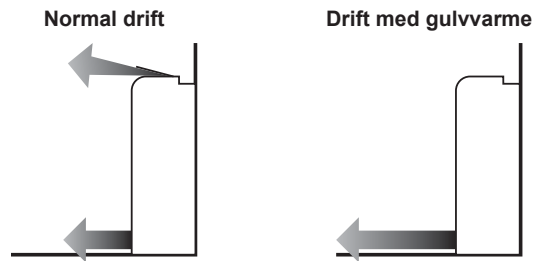

### INFORMASJON

- Drift med gulvvarme kan kun angis i drift med oppvarming og med innstillingen automatisk valg av luftutløp.
- Rommet blir kanskje ikke varmt nok hvis romtemperaturen er lav.

### 5.6.1 Starte/stanse drift med gulvvarme

**Forutsetning:** Denne driften kan kun angis i drift med oppvarming og med innstillingen automatisk valg av luftutløp.

- Trykk på .

**Resultat:**  vises på skjermen og driften starter.

- For å stanse prøvekjøring, trykk på .

**Resultat:**  forsvinner fra skjermen, og driften stanser.

## 5.7 Kraftig drift og drift med ekstra varme

### 5.7.1 Kraftig drift

Denne innstillingen maksimerer avkjølings-/oppvarmingseffekten raskt i alle driftsmodi. Du kan oppnå maksimal kapasitet.

### INFORMASJON

- Kraftig drift kan ikke brukes sammen med ekstra varme, gulvvarme, økonomisk drift og lyddempet drift for utendørsanlegg. Sist valgte funksjon har prioritet.
- Kraftig drift øker IKKE kapasiteten til enheten hvis den allerede kjører med maksimal kapasitet.

### 5.7.2 Drift med ekstra varme

Denne driften øker temperaturen på luftstrømmen fra anlegget. Temperaturen på luftstrømmen er høyere enn ved normal oppvarming. Bruk denne driften når du vil ha litt ekstra varme. Denne driften varer i 30 minutter.

### INFORMASJON

- Drift med ekstra varme kan kun brukes ved oppvarming.
- Rommet blir kanskje ikke varmt nok hvis romtemperaturen er lav.
- Du må IKKE oppholde deg for lenge nær luftutløpet i selve luftstrømmen.
- Når drift med ekstra varme er avsluttet, kan effekten reduseres midlertidig, avhengig av temperaturen som er innstilt for oppvarmingen.
- Ved multisystem-tilkobling kan temperaturen på luftstrømmen være utilstrekkelig.

### 5.7.3 Starte/stanse kraftig drift og drift med ekstra varme

- 1 Trykk én eller flere ganger på  for å velge driftsmodus.



**Resultat:** Innstillingen endres som vist nedenfor.



Skjerm	Drift
	Kraftig
	Ekstra varme
—	Begge deaktivert

- Kraftig drift går i 20 minutter; deretter går driften tilbake til tidligere innstilt modus.
- Drift med ekstra varme går i 30 minutter, og deretter går driften tilbake til tidligere innstilt modus.

- 2 Vil du stanse driften, trykker du på  inntil begge symbolene forsvinner fra skjermen.

**Merknad:** Kraftig drift og drift med ekstra varme kan bare stilles når anlegget kjører. Driften avbrytes hvis du trykker på , og  og  forsvinner fra skjermen.

## 5.8 Økonomisk drift og Lyddempet drift for utendørsanlegg

### 5.8.1 Økonomisk drift

Dette er en funksjon som sørger for effektiv drift ved å begrense verdien for maksimalt strømforbruk. Denne funksjonen er nyttig i tilfeller der du må passe på at en strømbryter ikke utløses når produktet kjøres ved siden av annet utstyr.

#### INFORMASJON

- Kraftig drift, ekstra varme, gulvvarme og økonomisk drift KAN IKKE brukes samtidig. Sist valgte funksjon har prioritet.
- Økonomisk drift er kun tilgjengelig i automatisk modus, kjøling, oppvarming og tørking.
- Økonomisk drift reduserer utendørsenhetens strømforbruk ved å begrense kompressorens rotasjonshastighet. Hvis strømforbruket allerede er lavt, vil IKKE Økonomisk drift redusere strømforbruket ytterligere.

### 5.8.2 Lyddempet drift for utendørsanlegg

Bruk Lyddempet drift for utendørsanlegg når du vil redusere støynivået til utendørsanlegget. **Eksempel:** Om natten.

#### INFORMASJON

- Kraftig drift, ekstra varme, gulvvarme og lyddempet drift for utendørsanlegg KAN IKKE brukes samtidig. Sist valgte funksjon har prioritet.
- Lyddempet drift for utendørsanlegg er kun tilgjengelig i automatisk modus, kjøling og oppvarming.
- Lyddempet drift for utendørsanlegg begrenser kompressorens omdreiningshastighet. Hvis kompressorens omdreiningshastighet allerede er lav, vil IKKE Lyddempet drift for utendørsdrift redusere kompressorens omdreiningshastighet ytterligere.

### 5.8.3 Starte/stanse Økonomisk drift og Lyddempet drift for utendørsanlegg



- 1 Trykk én eller flere ganger på .

**Resultat:** Innstillingen endres som vist nedenfor.



Skjerm	Drift
	Økonomi
	Lyddempet utendørsanlegg
 	Økonomisk drift og Lyddempet drift for utendørsanlegg
—	Begge deaktivert

- 2 Vil du stanse driften, trykker du på  inntil begge symbolene forsvinner fra skjermen.

**Merknad:** Økonomisk drift kan bare velges når anlegget er i gang. Når du trykker på , annulleres innstillingen og  forsvinner fra skjermen.

**Merknad:**  vises på skjermen selv om du slår av anlegget med den trådløse fjernkontrollen eller innendørsanleggets ON/OFF-velger.

## 5.9 Drift med Flash Streamer (luftrensing)

#### INFORMASJON

- Høyhastighetselektronene genereres og absorberes inne i anlegget av sikkerhetsmessige årsaker.
- Streamer kan avgi en bruselyd.
- Hvis luftstrømmen blir svak, kan Streamer stanse midlertidig for å hindre at det slippes ut ozonlukt.

### 5.9.1 Starte/stanse drift med Flash Streamer (luftrensing)

**Forutsetning:** Kontroller at anlegget er i gang (**ON** vises på skjermen til den trådløse fjernkontrollen).

- 1 Trykk på .

**Resultat:**  vises på skjermen, og luften i rommet renses mens anlegget går.

- 2 For å stanse prøvekjøring, trykk på .

**Resultat:**  forsvinner fra skjermen, og driften stanser.

#### INFORMASJON

- Du kan angi drift med Flash Streamer når anlegget er enten PÅ eller AV, men driften starter bare når anlegget kjører.
- Når innstillingen gjøres mens anlegget IKKE kjører, vises  på skjermen til den trådløse fjernkontrollen, men driften starter IKKE.

## 5.10 Drift med tidsbryter AV/PÅ

Tidsbryterfunksjoner er praktiske for å slå anlegget av/på automatisk om kvelden eller om morgenen. Du kan også bruke tidsbryter AV og tidsbryter PÅ i kombinasjon.

Det finnes to typer innstilling for tidsbryter AV/PÅ:

- **24-timers tidsbryter AV/PÅ** (standard). Anlegget stanser/starter driften til angitt tid. **Eksempel:** Hvis tidsbryter PÅ er stillt til 13:30, starter anlegget driften kl. 13:30.

## 5 Bruk

- **12-timers nedtelling for tidsbryter AV/PÅ.** Anlegget stanser/ starter driften etter angitt antall timer. **Eksempel:** Hvis tidsbryter PÅ er stilt kl. 10:30 til 3 timer, starter anlegget driften kl. 13:30.

**Merknad:** Det er mulig å kombinere begge typene for innstilling av tidsbryteren.



### INFORMASJON

Programmer tidsbryteren på nytt hvis:

- En bryter har slått av anlegget.
- Strømbrydd.
- Etter å ha skiftet batterier i den trådløse fjernkontrollen.



### INFORMASJON

Klokken MÅ være korrekt stilt før noen av tidsbryterfunksjonene brukes. Se "4.4 Slik stiller du klokken" [p 7].

### 5.10.1 Innstilling med 24-timers tidsbryter AV/PÅ

#### Starte/stanse drift med tidsbryter AV

- 1 Trykk på  for å starte.

**Resultat:** **0:00** vises på skjermen, og **OFF** blinker. ☉ og ukedagen forsvinner fra skjermen.

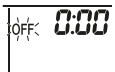

- 2 Trykk på  eller  for å endre tidsinnstillingen.
- 3 Trykk på  igjen.

**Resultat:** **OFF** og innstilt tid vises på skjermen. Daikin-øyet lyser oransje.



### INFORMASJON

Hver gang man trykker på  eller , går tidsinnstillingen fram med 10 minutter. Innstillingen endres raskt hvis du holder knappen inne.

- 4 Trykk på  for å annullere innstillingen av tidsbryteren.

**Resultat:** Angitt tid og **OFF** forsvinner fra skjermen. ☉ og ukedagen vises på skjermen. Daikin-øyet slutter å lyse oransje.

#### Starte/stanse drift med tidsbryter PÅ

- 1 Trykk på  for å starte.

**Resultat:** **6:00** vises på skjermen, og **ON** blinker. ☉ og ukedagen forsvinner fra skjermen.



- 2 Trykk på  eller  for å endre tidsinnstillingen.
- 3 Trykk på  igjen.

**Resultat:** **ON** og innstilt tid vises på skjermen. Daikin-øyet lyser oransje.



### INFORMASJON

Hver gang man trykker på  eller , går tidsinnstillingen fram med 10 minutter. Innstillingen endres raskt hvis du holder knappen inne.

- 4 Trykk på  for å annullere innstillingen av tidsbryteren.

**Resultat:** Angitt tid og **ON** forsvinner fra skjermen. ☉ og ukedagen vises på skjermen. Daikin-øyet slutter å lyse oransje.

### Kombinere tidsbryter AV og tidsbryter PÅ

- 1 Se "Starte/stanse drift med tidsbryter AV" [p 12] og "Starte/stanse drift med tidsbryter PÅ" [p 12] for å stille tidsbryterne.

**Resultat:** **OFF** og **ON** vises på skjermen.

**Eksempel:**

Skjerm	Nåværende klokkeslett	Stilles mens...	Drift
OFF 7:00 ON 14:00	6:00	anlegget er i gang.	Stanser kl. 07:00 og starter kl. 14:00.
		anlegget ikke er i gang.	Starter kl. 14:00.

**Merknad:** Hvis tidsbryterinnstillingen er aktivert, vises IKKE aktuelt klokkeslett på skjermen.

### 5.10.2 Innstilling med 12-timers nedtelling for tidsbryter AV/PÅ

#### Starte/stanse drift med nedtelling for tidsbryter AV/PÅ

- 1 Trykk og hold nede  eller  i ca. 5 sekunder, og slipp knappen når ▲ blinker.

**Resultat:**

**1hr** For tidsbryter AV vises **1hr** på skjermen og **OFF** blinker, og ☉ og ukedagen forsvinner fra skjermen.

**1hr** For tidsbryter PÅ vises **1hr** på skjermen og **ON** blinker. ☉ og ukedagen forsvinner fra skjermen.

- 2 Trykk på  eller  for å endre tidsinnstillingen. Tiden kan stilles til mellom 1~12 timer. Hvert trykk på knappen øker eller reduserer tidsinnstillingen med 1 time.
- 3 Trykk på  eller  for å bekrefte innstillingen.

**Resultat:** **OFF** og/eller **ON** og innstilt tid vises på skjermen. Daikin-øyet lyser oransje. Tiden som vises på skjermen vil automatisk telle ned med 1 time for hver time som går.

**Eksempel:** Hvis tidsbryter AV er stilt til 3 timer, endres vist tid slik: 3hr → 2hr → 1hr → tom (AV)

- 4 Vil du endre innstillingen tilbake til 24-timers tidsbryter AV/PÅ, gjentar du trinn 1 på startskjermbildet når **OFF** og/eller **ON** IKKE blinker.
- 5 Trykk på  for å annullere innstillingen av tidsbryteren.

### Kombinere visningsmoduser for tidsbryteren

Du kan bruke ulike visningsmoduser (24-timers og 12-timers nedtelling for tidsbryter AV/PÅ) for tidsbryter AV og tidsbryter PÅ samtidig.

- 1 For innstilling kan du se "Starte/stanse drift med tidsbryter AV" [p 12], "Starte/stanse drift med tidsbryter PÅ" [p 12] og "Starte/stanse drift med nedtelling for tidsbryter AV/PÅ" [p 12].

**Eksempel:**

Skjerm	Nåværende klokkeslett	Stilles mens...	Drift
OFF 3hr ON 6:00	22:00	anlegget er i gang.	Stanser kl. 01:00 (3 timer etter gjeldende tid)
OFF 1:00 ON 8hr			Starter kl. 06:00. (8 timer etter gjeldende tid)
OFF 3hr ON 8hr			

**Merknad:** Hvis tidsbryterinnstillingen er aktivert, vises IKKE aktuelt klokkeslett på skjermen.

## 5.11 Drift med Uketidsbryter

### **i** INFORMASJON

Du må ikke bruke innstillingen for Uketidsbryter samtidig med programbryteren i ONECTA-appen. Begge innstillingene er uavhengige av hverandre. Bruk kun én av dem.

Med denne funksjonen kan inntil 4 tidsbryterinnstillinger kan lagres for hver ukedag.

**Eksempel:** Lag en innstilling fra mandag til fredag og en annen innstilling for helgen.

Ukedag	Innstillingseksempel
<b>Mandag</b>	<p>▪ Lag inntil 4 innstillinger.</p>
<b>Tirsdag~fredag</b>	<p>▪ Bruk kopieringsmodusen dersom innstillingen er den samme som for mandag.</p>
<b>Lørdag</b>	—
<b>Søndag</b>	<p>▪ Lag inntil 4 innstillinger.</p>

- **Innstilling for PÅ-PÅ-PÅ-PÅ.** Gjør det mulig å tidsinnstille driftsmodus og stille temperaturen.
- **Innstilling for AV-AV-AV-AV.** Det er bare klokkeslettet for å slå av som kan angis for hver dag.

**Merknad:** Sørg for å rette den trådløse fjernkontrollen mot innendørsanlegget, og kontroller at det kommer en mottakertone når du stiller uketidsbryteren.

### **i** INFORMASJON

Klokken MÅ være korrekt stilt før noen av tidsbryterfunksjonene brukes. Se "4.4 Slik stiller du klokken" [p. 7].

### **i** INFORMASJON

- Du kan IKKE bruke drift med Uketidsbryter og Tidsbryter AV/PÅ samtidig. Drift med tidsbryter AV/PÅ har prioritet. Uketidsbryteren går over i standby-modus, og **WEEKLY** forsvinner fra skjermen. Når innstillingen for Tidsbryter AV/PÅ er utløpt, aktiveres Uketidsbryteren.
- Ukedag, modus for Tidsbryter AV/PÅ, klokkeslett og angitt temperatur (kun for modusen Tidsbryter PÅ) kan stilles med Uketidsbryteren. Andre innstillinger bygger på tidligere innstilling for PÅ.

### 5.11.1 Stille drift med Uketidsbryter

- 1 Trykk på

**Resultat:** Ukedag og reservasjonsnummer for gjeldende dag vises.



- 2 Trykk på eller for å velge ukedag og reservasjonsnummer.

- 3 Trykk på .

**Resultat:** Ukedagen er innstilt. **WEEKLY** og ON blinker.



- 4 Trykk på eller for å velge modus.

**Resultat:** Innstillingen endres i følgende rekkefølge:



Skjerm	Funksjon
ON	Tidsbryter PÅ
OFF	Tidsbryter AV
Tom	Sletter reservasjon

- 5 Trykk på .

**Resultat:** Modusen for Tidsbryter AV/PÅ er innstilt. **WEEKLY** og tiden blinker.



**Merknad:** Trykk på for å gå tilbake til forrige skjermbilde. Hvis du velger tom, kommer du til trinn 9.

- 6 Trykk på eller for å velge klokkeslett. Klokkeslettet kan stilles på mellom 0:00~23:50 med intervaller på 10 minutter.

- 7 Trykk på .

**Resultat:** Tidspunktet stilles og **WEEKLY** temperatur blinker.



**Merknad:** Trykk på for å gå tilbake til forrige skjermbilde. Hvis du velger tidsbryter AV, kommer du til trinn 9.

- 8 Trykk på eller for å velge ønsket temperatur.

**Merknad:** Innstilt temperatur for uketidsbryter vises kun når uketidsbryteren stilles inn.

### **i** INFORMASJON

Temperaturen kan stilles på mellom 10~32°C på den trådløse fjernkontrollen, men:

- i modus med kjøling og automatisk drift vil anlegget kjøre ved minimum 18°C selv om det er stilt til 10~17°C;
- i modus med oppvarming og automatisk drift vil anlegget kjøre ved maksimalt 30°C selv om det er stilt til 31~32°C.

- 9 Trykk på .

**Resultat:** Temperatur og klokkeslett stilles for tidsbryter PÅ. Klokkeslett stilles for tidsbryter AV. Daikin-øyet lyser oransje.

**Resultat:** Et nytt reservasjonsskjermbilde vises.

- 10 Gjenta foregående prosedyre for å stille en annen reservasjon, eller trykk på for å fullføre innstillingen.

**Resultat:** **WEEKLY** vises på skjermen.

**Merknad:** En reservasjon kan kopieres med samme innstillinger til en annen dag. Se "5.11.2 Kopiere reservasjoner" [p. 14].

## 5 Bruk



### 5.11.2 Kopiere reservasjoner

Reservasjon kan kopieres til en annen dag. Reservasjonen for valgt ukedag kopieres i sin helhet.

- 1 Trykk på .
- 2 Trykk på  eller  for å velge uken som skal kopieres.
- 3 Trykk på .

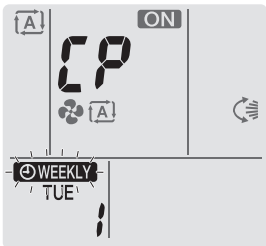
**Resultat:** Reservasjonen for valgt ukedag kopieres.



- 4 Trykk på  eller  for å velge ukedagen du vil kopiere til.
- 5 Trykk på .

**Resultat:** Reservasjonen kopieres til valgt dag i sin helhet, og Daikin-øyet lyser oransje.

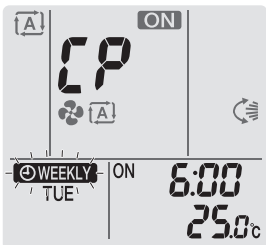

**Merknad:** Gjenta fremgangsmåten for å kopiere til en annen dag.

- 6 Trykk på  for å fullføre innstillingen.

**Resultat:**  vises på skjermen.

**Merknad:** Se "5.11.1 Stille drift med Uketidsbryter" [p 13] for å endre reservasjonsinnstillingen etter kopiering.

### 5.11.3 Bekrefte reservasjoner

Du kan bekrefte at alle reservasjoner er stilt etter dine behov.

- 1 Trykk på .
- Resultat:** Ukedag og reservasjonsnummer for gjeldende dag vises.



- 2 Trykk på  eller  for å velge ukedag og reservasjonsnummeret som skal bekreftes og se detaljer om reservasjoner.

**Merknad:** Se "5.11.1 Stille drift med Uketidsbryter" [p 13] for å endre reservasjonsinnstillingen.

- 3 Trykk på .

### 5.11.4 Deaktivere og reaktivere drift med Uketidsbryter

- 1 Trykk på  mens  vises på skjermen for å deaktivere uketidsbryteren.

**Resultat:**  forsvinner fra skjermen, og Daikin-øyet slutter å lyse oransje.

- 2 Vil du reaktivere drift med Uketidsbryter, trykker du på  på nytt.

**Resultat:** Siste innstilte reservasjonsmodus vil bli brukt.

### 5.11.5 Slette reservasjoner

#### Slette enkeltstående reservasjon

Bruk denne funksjonen hvis du vil slette en enkelt reservasjonsinnstilling.

- 1 Trykk på .
- 2 Trykk på  eller  for å velge ukedagen som skal slettes.
- 3 Trykk på .

**Resultat:** , ON og OFF blinker.

- 4 Trykk på  eller  og velg "tom".

**Resultat:** Innstillingen endres i følgende rekkefølge:



- 5 Trykk på .





**Resultat:** Valgt reservasjon slettes.

- 6 Trykk på  for å avslutte.

**Resultat:** Gjenværende reservasjoner er aktive.

#### Slette reservasjonen for hver enkelt ukedag

Bruk denne funksjonen hvis du vil slette alle reservasjoner for én ukedag. Den kan brukes når du bekrefter eller stiller inn reservasjoner.

- 1 Trykk på .
- 2 Trykk på  eller  for å velge ukedagen som skal slettes.
- 3 Hold inne  i ca. 5 sekunder.

**Resultat:** Alle reservasjoner for valgt ukedag slettes.

- 4 Trykk på .

**Resultat:** Gjenværende reservasjoner er aktive.

#### Slette alle reservasjoner

Denne funksjonen kan brukes til å slette alle reservasjoner for alle ukedager samtidig. Denne prosedyren KAN IKKE brukes i innstillingsmodus.

- 1 Hold inne  i ca. 5 sekunder ved normal skjermvisning.

**Resultat:** Alle reservasjoner vil bli slettet.

## 5.12 Trådløs LAN-tilkobling

Kunden må sørge for å ha:

- Smarttelefon eller nettbrett med minimum støttet versjon av Android eller iOS, som angitt på [app.daikineurope.com](http://app.daikineurope.com).
- Internett-tilkobling og modem, ruter e.l.
- Trådløs LAN-tilgang
- Gratis app ONECTA installert

### 5.12.1 Forholdsregler ved bruk av trådløst LAN

Må IKKE brukes nær:

- **Medisinsk utstyr.** F.eks. personer som bruker pacemaker eller defibrillator. Dette utstyret kan forårsake elektromagnetisk interferens.

- **Automatisk styrt utstyr.** F.eks. automatiske dører eller brannalarmutstyr. Dette utstyret kan forårsake funksjonsfeil ved utstyret.
- **Mikrobølgeovn.** Denne kan forårsake trådløs lokalnettkommunikasjon.

### 5.12.2 Installere ONECTA-appen

- 1 Gå til Google Play Butikk (for Android-enheter) eller App Store (for iOS-enheter) og søk etter "ONECTA".
- 2 Følg anvisningene på skjermen når du skal installere ONECTA-appen.

#### **i** INFORMASJON

Skann QR-koden for å laste ned og installere ONECTA-appen på mobilen eller nettbrettet:



### 5.12.3 Slik setter du opp trådløs tilkobling

Det er to alternativer for å koble den trådløse adapteren til smartenheten.

- **Koble trådløst LAN direkte til smartenheten.**
- **Koble trådløst LAN til hjemmenettverket.** Trådløst LAN vil kommunisere med smartenheten i hjemmenettverket via en kommunikasjonsenhet som modem, ruter eller tilsvarende utstyr.

Du finner mer informasjon og svar på vanlige spørsmål på [app.daikineurope.com](http://app.daikineurope.com).

- 1 Stans driften før du oppretter den trådløse tilkoblingen.
- 2 Velg innstillingsmenyen for trådløst LAN via den trådløse fjernkontrollen.

**Merknad:** Rett alltid den trådløse fjernkontrollen mot den infrarøde signalmottakeren på anlegget under innstilling.

Meny	Beskrivelse
1	Kontroller tilkoblingsstatus
2	Innstilling for WPS-tilkobling
3	Innstilling for tilkobling av AP-modus/RUN-modus (SSID + KEY)
R	Tilbakestill til fabrikkstandard
OFF	Trådløst LAN er AV

#### Bekreft tilkoblingsstatus for trådløst LAN

- 1 Trykk på  i minst 5 sekunder på startskjerm bildet mens anlegget ikke kjører.

**Resultat:** SP vises på skjermen.  blinker.

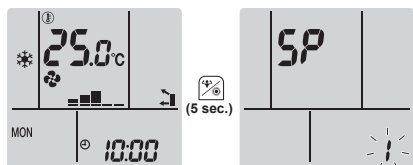

- 2 Trykk på  for å bekrefte valget.

**Resultat:**  blinker.

- 3 Se på Daikin-øyet.

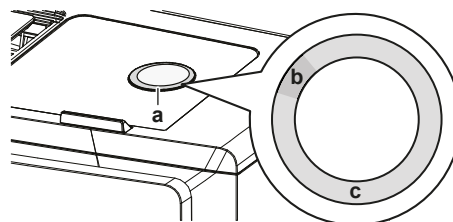

- a Daikin-øye
- b Delvis grønn
- c Rød, oransje, blå eller hvit

Fargen på Daikin-øyet skifter mellom delvis grønn og ...	... så er trådløs adapter ...
rød	ikke tilkoblet
oransje	oppe og klar til å kobles til hjemmenettverket via WPS-knappen; se " <a href="#">Koble til med WPS-knappen</a> " [ 15].
blå	<ul style="list-style-type: none"> <li>▪ tilkoblet til hjemmenettverket via SSID + KEY.</li> </ul> eller <ul style="list-style-type: none"> <li>▪ tilkoblet til hjemmenettverket via WPS-knappen på ruter.</li> </ul>
hvit	frakoblet

- 4 Trykk på **Cancel** for å gå ut av menyen.

**Resultat:** Visningen vil gå tilbake til startskjerm bildet.

#### Koble trådløst LAN til hjemmenettverket

Du kan koble den trådløse adapteren til hjemmenettet ved å bruke:

- WPS-knappen (Wi-Fi Protected Setup) på ruter (hvis en slik finnes),
- SSID (Service Set Identifier) og KEY (passord) – du finner disse på anlegget.

#### Koble til med WPS-knappen

- 1 Trykk på  i minst 5 sekunder på startskjerm bildet mens anlegget ikke kjører.

**Resultat:** SP vises på skjermen.  blinker.

- 2 Trykk på  for å endre SP-menyen til 2.

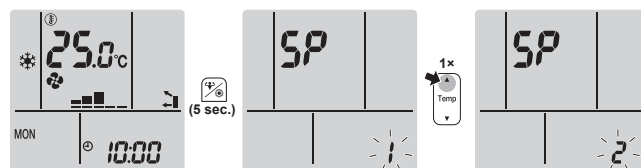

- 3 Trykk på  for å bekrefte valget.

**Resultat:**  blinker. Fargen på Daikin-øyet skifter mellom oransje og delvis grønn.

- 4 Trykk på WPS-knappen på kommunikasjonsenheten (f.eks. ruter) innenfor ca. 1 minutt. Se i håndboken for kommunikasjonsgrensesnittet.

**Resultat:** Hvis tilkoblingen ble opprettet, vil fargen på Daikin-øyet skifte mellom blå og delvis grønn.

#### **i** INFORMASJON

Hvis tilkobling med ruter ikke er mulig, kan du prøve fremgangsmåten under "[Koble til med SSID og PASSORD](#)" [ 16].

- 5 Trykk på **Cancel** for å gå ut av menyen.

**Resultat:** Visningen vil gå tilbake til startskjerm bildet.

## 6 Energisparing og optimal bruk

### Koble til med SSID og PASSORD

- 1 Trykk på  i minst 5 sekunder på startskjerm bildet mens anlegget ikke kjører.

**Resultat:** SP vises på skjermen. **!** blinker.

- 2 Trykk to ganger på  for å endre SP-menyen til **3**.



- 3 Trykk på  for å bekrefte valget.

**Resultat:** **3** blinker. Fargen på Daikin-øyet skifter mellom rød og delvis grønn.

- 4 Åpne appen ONECTA på smartenheten, og følg stegene på skjermen.

**Resultat:** Hvis tilkoblingen ble opprettet, vil fargen på Daikin-øyet skifte mellom blå og delvis grønn.

- 5 Koble smartenheten til samme hjemmenettverk som anlegget.

- 6 Trykk på **Cancel** for å gå ut av menyen.

**Resultat:** Visningen vil gå tilbake til startskjerm bildet.

### Sette tilkoblingsinnstillingen tilbake til fabrikkinnstilling

Sett tilkoblingsinnstillingen tilbake til fabrikkinnstillingen hvis du skal:

- koble fra trådløst LAN og kommunikasjonsenheten (f.eks. ruter) eller smartenheten.
- gjenta innstillingen dersom tilkoblingen mislyktes.

- 1 Trykk på  i minst 5 sekunder på startskjerm bildet mens anlegget ikke kjører.

**Resultat:** SP vises på skjermen. **!** blinker.

- 2 Trykk to ganger på  for å endre SP-menyen til **R**.

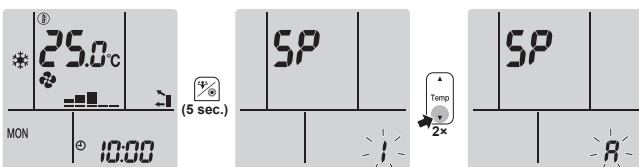

- 3 Hold  nede i minst 2 sekunder for å bekrefte valget.

**Resultat:** **R** blinker. Innstillingen tilbakestilles til fabrikkinnstillingen.

- 4 Trykk på **Cancel** for å gå ut av menyen.

**Resultat:** Visningen vil gå tilbake til startskjerm bildet.

### Slå av tilkoblingen for trådløst LAN

Slik slår du av funksjonen for trådløs tilkobling:

- 1 Trykk på  i minst 5 sekunder på startskjerm bildet mens anlegget ikke kjører.

**Resultat:** SP vises på skjermen. **!** blinker.

- 2 Trykk på  for å endre SP-menyen til **oFF**.

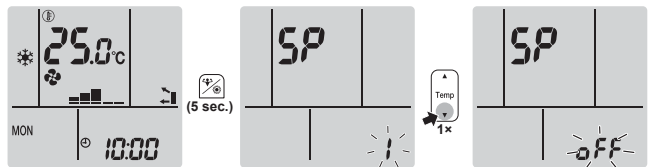

- 3 Hold  nede i minst 2 sekunder for å bekrefte valget.

**Resultat:** **oFF** blinker. Kommunikasjonen er AV.

- 4 Trykk på **Cancel** for å gå ut av menyen.

**Resultat:** Visningen vil gå tilbake til startskjerm bildet.

## 6 Energisparing og optimal bruk



### INFORMASJON

- Enheten bruker strøm, selv om bryteren slås AV.
- Når strømmen slås på igjen etter et strømbrudd, gjenopptas tidligere valgte modus.



### FORSIKTIG

Utsett ALDRI små barn, planter eller dyr direkte for luftstrømmen.



### MERKNAD

IKKE plasser noe under innendørs- eller utendørsanlegget som ikke må utsettes for fuktighet. Ellers kan kondens fra anlegget eller kjølemedierørene, smuss fra luftfilteret eller tett drenering føre til at det drypper og skade eller skitne til det som måtte befinne seg under anlegget.



### ADVARSEL

IKKE plasser brennbare sprayflasker nær luftkondisjoneringsanlegget, og IKKE bruk spray nær anlegget. Ellers kan det føre til brann.



### FORSIKTIG

IKKE la anlegget være i gang hvis du bruker insektmiddel av forstøvningstype i rommet. Kjemikalier kan samles i anlegget og medføre helsefare for personer med kjemikalieallergi.

## 7 Vedlikehold og service

### 7.1 Oversikt: vedlikehold og service

Montøren må foreta vedlikeholdet årlig.

#### Om kjølemediet

Dette produktet inneholder fluoriserte drivhusgasser. Gassene må IKKE luftes ut i atmosfæren.

Type kuldemedium: R32

Verdien for global oppvarmingsevne (GWP): 675



### MERKNAD

Gjeldende lovgivning angående **fluoriserede drivhusgasser** krever at kjølemiddelmengden i enheten vises både som vekt og CO<sub>2</sub>-ekvivalenter.

**Formel for beregning av mengden i tonn CO<sub>2</sub>-ekvivalenter:** GWP-verdi for kjølemediet × total mengde kjølemiddel [i kg]/1000

Kontakt din installatør hvis du vil ha mer informasjon.



**MERKNAD**

Vedlikeholdet MÅ utføres av autorisert montør eller servicerepresentant.

Vi anbefaler at vedlikehold utføres minst én gang i året. Gjeldende forskrifter kan imidlertid kreve kortere vedlikeholdsintervall.

**ADVARSEL**

- Kjølemediet i anlegget er svakt antennelig, men det lekker normalt IKKE. Hvis det lekker kjølemedium ut i rommet som kommer i kontakt med flammen fra en brenner, et varmeapparat eller en gasskomfyr, kan det føre til at det dannes skadelig gass.
- Slå AV alle lettantennelige varmeapparater, luft ut rommet, og ta kontakt med forhandleren der du kjøpte anlegget.
- Anlegget må IKKE brukes før servicepersonell kan bekrefte at delen der kjølemedielekkasjen oppstod, er reparert.

**ADVARSEL**

- Deler fra kjølemediesyklusen må IKKE perforeres eller brennes.
- Bruk IKKE andre vaskemidler eller midler som fremskynder avisingen enn dem som anbefales av produsenten.
- Vær oppmerksom på at kjølemediet i systemet er uten lukt.

**FARE: FARE FOR DØDELIG ELEKTROSJOKK**

Sørg for å STANSE all drift og strømtilførsel når du skal rengjøre luftkondisjoneringsanlegget eller luftfilteret. Ellers kan det forårsake elektrisk støt eller personskade. Dersom anlegget er utstyrt med lekkasjedetektor for kjølemedium, må strømtilførselen slås PÅ igjen med bryteren umiddelbart etter rengjøring for å opprette detekteringsfunksjonaliteten.

**ADVARSEL**

Forhindre elektrisk støt eller brann:

- IKKE spyl anlegget.
- IKKE betjen anlegget med våte hender.
- IKKE plasser gjenstander med vann opp på anlegget.

**FORSIKTIG**

Kontroller at anleggets stativ og koblinger ikke er skadet etter lengre tids bruk. Hvis disse er skadet, kan anlegget velte og forårsake personskade.

**FORSIKTIG**

Berør IKKE varmevekslerens ribber. Disse ribbene er skarpe og kan medføre kuttskader.

Symbolene nedenfor kan finnes på innendørsanlegget:

Symbol	Forklaring
	Mål spenningen ved kontaktene til hovedkretsen for kondensatorer eller elektriske komponenter før du utfører service.

## 7.2 Rengjøre innendørsanlegget og den trådløse fjernkontrollen

**ADVARSEL**

Feil vaskemiddel eller rengjøring kan skade komponenter av plast eller forårsake vannlekkasje. Søl med vaskemiddel på elektriske komponenter, som motorer, kan forårsake feil, røyk eller antenning.

**FARE: FARE FOR DØDELIG ELEKTROSJOKK**

Før rengjøring må anlegget stanses, slå AV bryteren eller trekk ut strømledningen. Ellers kan det forårsake elektrisk støt eller personskade. Dersom anlegget er utstyrt med lekkasjedetektor for kjølemedium, må strømtilførselen slås PÅ igjen med bryteren umiddelbart etter rengjøring for å opprette detekteringsfunksjonaliteten.

**MERKNAD**

- Bruk IKKE bensin, benzen, tynner, poleringspulver eller flytende insektmiddel. **Mulige konsekvens:** Misfarging og deformasjon.
- Bruk IKKE vann som er varmere enn 40°C. **Mulige konsekvens:** Misfarging og deformasjon.
- IKKE bruk poleringsmidler.
- IKKE bruk skurebørste. **Mulige konsekvens:** Overflatebehandlingen vil flasse av.
- Sluttbrukere skal ALDRIG rengjøre innvendige deler på anlegget selv. Dette arbeidet må utføres av kvalifisert servicepersonell. Kontakt forhandleren.

- 1 Rengjør med en myk klut. Hvis det er vanskelig å fjerne flekker, kan du bruke vann eller nøytralt vaskemiddel.

## 7.3 Rengjøre frontpanelet

**ADVARSEL**

Innendørsanlegget må IKKE bli vått. **Mulige konsekvens:** Elektrisk støt eller brann.

**MERKNAD**

- Bruk IKKE bensin, benzen, tynner, poleringspulver eller flytende insektmiddel. **Mulige konsekvens:** Misfarging og deformasjon.
- Bruk IKKE vann som er varmere enn 50°C. **Mulige konsekvens:** Misfarging og deformasjon.
- Skrubbe IKKE hardt når du vasker bladet med vann. **Mulige konsekvens:** Tetningen på overflaten kan løsne.

Du kan ta av frontpanelet for å rengjøre det.

**FORSIKTIG**

Vær forsiktig når du åpner og håndterer frontpanelet. Skarpe kanter på frontpanelet kan forårsake personskade.

- 1 Skyv begge glidestykkene i pilens retning til du hører et klikk.

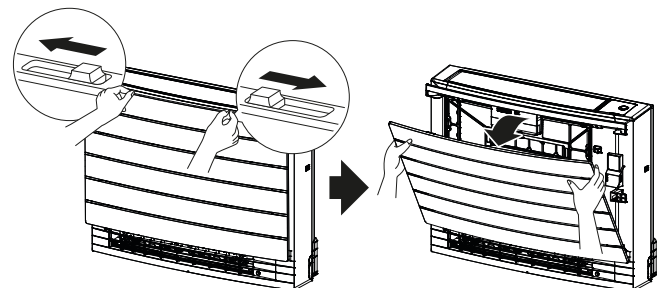

## 7 Vedlikehold og service

- 2 Åpne frontpanelet, og løsne snoren.

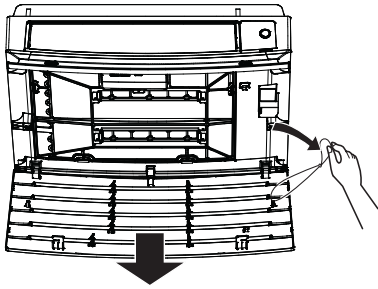

- 3 Ta av frontpanelet.
- 4 Tørkes av med en myk klut fuktet med vann.
- 5 La det tørke i skyggen etter vask.
- 6 Når du skal sett på plass og lukke frontpanelet, kan du se "7.9 Sette tilbake frontpanelet" [p. 19].

### 7.4 Ta av filtrene

- 1 Ta av frontpanelet. Se "7.3 Rengjøre frontpanelet" [p. 17].
- 2 Løsne forsiktig knastene på luftfilteret fra hakene (a) på sidene. Hold i luftfilteret med filterknotten (b) og løsne luftfilterknasten fra haken (c) øverst. Trekk filteret oppover for å løsne filterknastene fra hakene nederst (d).

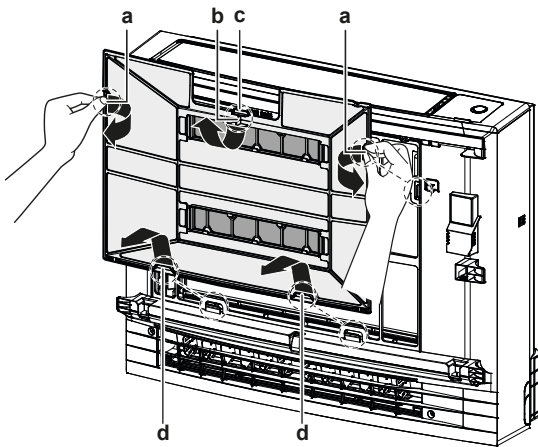

- a Knaster for haker på siden
- b Filterknott
- c Knast for haken øverst
- d Knaster for haker nederst

- 3 Løsne begge luftfjerningsfiltrene fra hakene (4 på hvert).

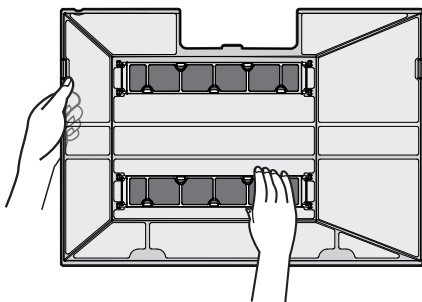

### 7.5 Rengjøre luftfilteret

- 1 Rengjør luftfilteret med vann eller støvsuger.

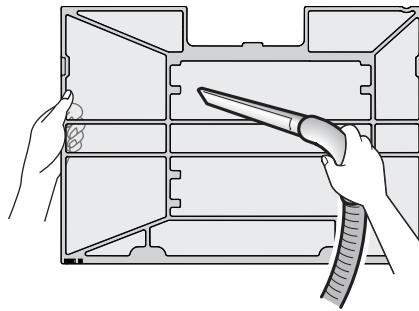

#### **i** INFORMASJON

- Hvis støvet IKKE er lett å fjerne, kan de vaskes med nøytralt vaskemiddel utspedd i lunkent vann. Tørk luftfiltrene i skyggen.
- Det anbefales at luftfiltrene rengjøres hver 2. uke.

### 7.6 Rengjøre luftfjerningsfilteret

#### **i** INFORMASJON

Rengjør filteret med vann hver 6. måned.

- 1 Fjern støvet fra filteret med støvsuger.

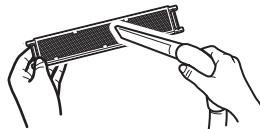

- 2 Bløtlegg filteret i varmt vann i 10 til 15 minutter. Du må IKKE ta filteret ut av rammen.



- 3 Etter vask rister du av overskytende vann og lar filteret tørke i skyggen. Du må IKKE vri opp filteret for å få ut vannet.

### 7.7 Skifte luftfjerningsfilteret

#### **i** INFORMASJON

Skift filter hvert 3. år.

- 1 Løsne filteret fra knastene på filterrammen, og skift ut filteret med det nye.

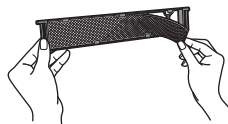

#### **i** INFORMASJON

- IKKE kast filterrammen, men bruk den om igjen.
- Kast det gamle filteret som ikke-brennbart avfall.

### 7.8 Sette på plass filtrene

- 1 Hekt begge luftfjerningsfiltrene på hakene (4 på hvert).

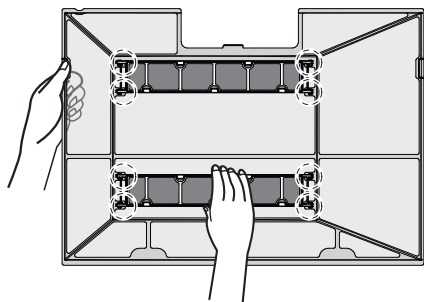

- 2 Skyv filterknastene innunder hakene nederst (d). Hold i luftfilteret med filterknotten (b) og skyv luftfilterknasten innunder haken (c) øverst. Skyv luftfilterknastene innunder hakene (a) på sidene. Pass på at luftfilteret er godt festet i alle posisjoner.

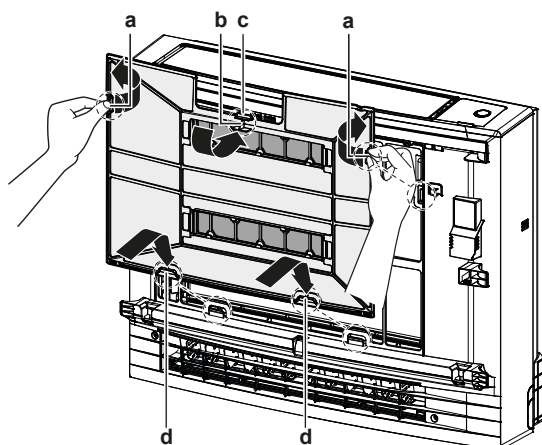

- a Knaster for haker på siden  
b Filterknott  
c Knast for haken øverst  
d Knaster for haker nederst

## 7.9 Sette tilbake frontpanelet

- 1 Før inn frontpanelet i sporene til anlegget (3 steder), og fest snoren.

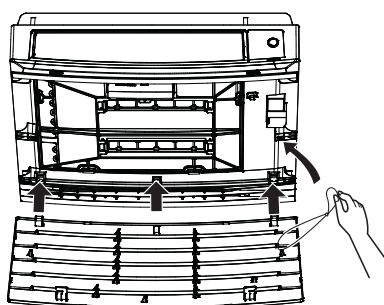

- 2 Lukk frontpanelet, og skyv på begge glidestykkene til du hører et klikk.

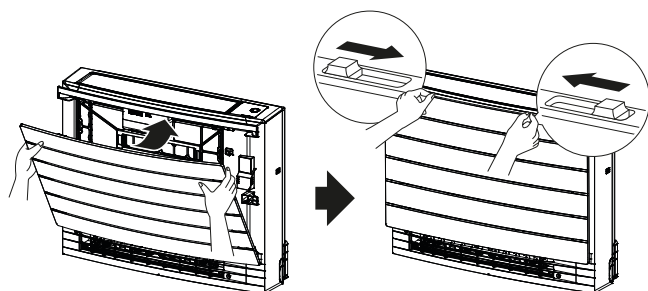

- 3 Skyv på sidene av frontpanelet for å sjekke at frontpanelet er skikkelig festet.

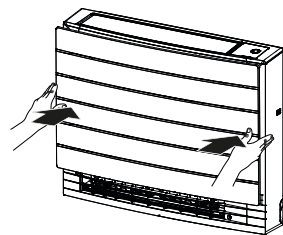

## 8 Feilsøking

Hvis noen av følgende funksjonsfeil skulle oppstå, følger du tiltakene som beskrevet nedenfor og kontakter forhandleren.



### ADVARSEL

Stans all drift og slå AV strømmen hvis det skjer noe uvanlig (brent lukt, osv.).

Hvis anlegget fortsetter å kjøre under slike forhold, kan dette føre til at anlegget ødelegges, eller at det oppstår elektrisk støt eller brann. Kontakt forhandleren.



### ADVARSEL

Dersom anlegget er utstyrt med lekkasjedetektor for kjølemedium, må strømtilførselen kun slås av med PÅ/AV-knappen på brukergrensesnittet.

Systemet MÅ repareres av kvalifisert servicepersonell.

Funksjonsfeil	Tiltak
Hvis en sikkerhetsanordning, f.eks. en sikring, en bryter eller en jordfeilbryter, slår ut, eller hvis PÅ/AV-bryteren IKKE fungerer skikkelig.	Slå AV hovedstrømtilførselen.
Hvis det lekker vann fra anlegget.	Stans all drift.
Driftsbryteren fungerer IKKE bra.	Slå AV strømtilførselen.
Daikin-øyet blinker og du kan se feilkoden på den trådløse fjernkontrollen. Se i referanseguiden for brukere av innendørsanlegget om hvordan du viser feilkoder.	Gi beskjed til montøren om feilkoden.

Hvis systemet IKKE fungerer som det skal, med unntak av de tilfellene som er nevnt ovenfor, og ingen av de ovennevnte funksjonsfeilene ser ut til å være til stede, skal systemet undersøkes etter følgende prosedyrer.



### INFORMASJON

Se i referanseguiden på <https://www.daikin.eu> for flere tips om feilsøking. Bruk søkefunksjonen  til å finne modellen din.

Hvis det ikke er mulig å løse problemet selv etter at du har kontrollert alle punktene ovenfor, kontakter du montøren og oppgir symptomer, fullstendig modellnavn på anlegget (med produksjonsnummeret, hvis mulig), og installeringsdatoen (står muligens oppført på garantikortet).

## 9 Kasting



### MERKNAD

Systemet må IKKE demonteres på egen hånd. Systemet må demonteres og kjølemiddelet, oljen og eventuelle andre deler MÅ tas hånd om i overensstemmelse med gjeldende lovgivning. Anleggene MÅ håndteres ved et spesialanlegg for gjenbruk, resirkulering og gjenvinning.

ERC



**DAIKIN INDUSTRIES CZECH REPUBLIC s.r.o.**  
U Nové Hospody 1/1155, 301 00 Plzeň Skvrňany, Czech Republic

**DAIKIN EUROPE N.V.**  
Zandvoordestraat 300, B-8400 Oostende, Belgium

Copyright 2020 Daikin

3P477071-2M 2022.09